

HRD-161HS

16kg/回



HRD-222S

22kg/回



HRD-301S

30kg/回



	HRD-161HS	HRD-222S	HRD-301S
電源	AC200V 3相 50/60Hz	AC200V 3相 50/60Hz	AC200V 3相 50/60Hz
最大負荷量	16kg (JIMS15kg)	22kg (JIMS20kg)	30kg (JIMS27kg)
ドラム寸法	直径800×奥行725mm	直径900×奥行780mm	直径1020×奥行826mm
モーター容量 ドラム	0.4kW/4P (インバーター駆動)	0.4kW/4P (インバーター駆動)	0.4kW/4P (インバーター駆動)
モーター容量 ファン	0.75kW/4P (インバーター駆動)	1.5kW/4P (インバーター駆動)	1.5kW/4P (インバーター駆動)
ドラム回転数	41~45rpm (3段階)	38~45rpm (3段階)	37~41rpm (3段階)
配管口径 蒸気	給蒸:20A/排蒸:20A	給蒸:20A/排蒸:20A	給蒸:20A/排蒸:20A
配管口径 冷媒	高圧:直径9.52mm/低圧:直径15.88mm	高圧:直径9.52mm/低圧:直径15.88mm	高圧:直径12.7mm/低圧:直径19.05mm
蒸気圧力	0.4MPa	0.4MPa	0.45MPa
蒸気消費量	約20kg/h	約20kg/h	約40kg/h
風量	6.0m³/min	10m³/min	12.0m³/min
排気口径	直径200mm	直径200mm	直径200mm
エアーク径	8A (エアーク径6mm)	8A (エアーク径6mm)	8A (エアーク径6mm)
エアーク力	0.5MPa	0.5MPa	0.5MPa
外形寸法	幅900×奥行1510×高さ1860mm	幅1000×奥行1530×高さ1920mm	幅1120×奥行1608×高さ2084mm
製品質量	480kg	550kg	610kg
※ 給蒸: 0.35~0.45MPa減圧弁が別途必要になります。 排蒸: スチームトラップは抜きの良いディスク式を使用して下さい。			
専用冷凍機 空冷式			
電源	AC200V 3相 50/60Hz	AC200V 3相 50/60Hz	AC200V 3相 50/60Hz
冷媒	R 407C	R 407C	R 410A
冷凍機容量	2.2kW (DCインバーター)	2.2kW (DCインバーター)	3.75kW (DCインバーター)
外形寸法	幅913×奥行400×高さ890mm	幅913×奥行400×高さ890mm	幅910×奥行400×高さ1540mm
製品質量	72kg	72kg	116kg

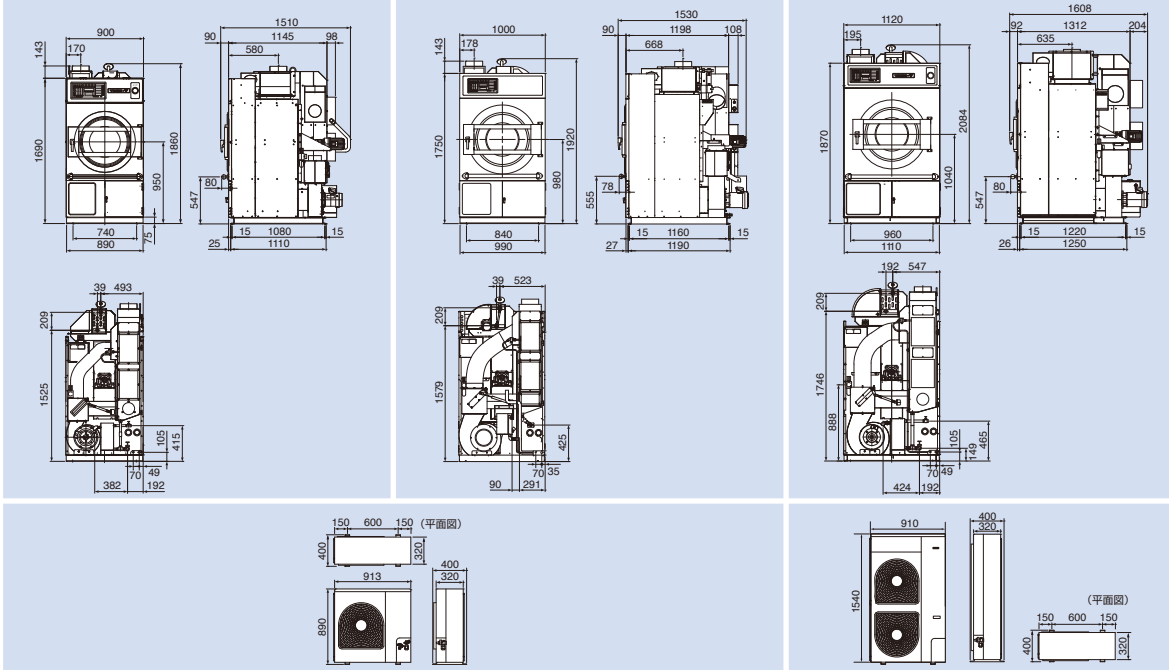

※突出部分含まず

ドライクリーニング工場の安全対策に関する技術的基準適合機

本機は、国土交通省「別添資料3」(技術的助言)5ページ 2.洗濯機・乾燥機の安全対策(4)の①②の項目に適合しています。

高回収乾燥機 HRDシリーズ



約92%*の高回収・静音・高い安全性を実証!
利益の生まれる高回収乾燥機



HRD-161HS
16kg/回

HRD-222S
22kg/回

HRD-301S
30kg/回

実績と信頼で選ぶならTOSEIの高回収乾燥機

※ 乾燥率95%以上、回収率はJIMS算出方法による。



●安全にお使いいただくために……

- ①ご使用の前に、取扱説明書を良くお読みの上、正しくお使いください。
- ②配線工事は、電気工事事務資格者の施工が義務づけられています。
D種接地工事(接地抵抗100Ω以下)を必ず施工してください。
- ③屋外で風雨にさらされる場所には設置しないでください。
機械が故障したり、感電や漏電による火災の恐れがあります。



配線工事時の注意

- 接地は単独アースとしてください。
- 電源の漏電遮断器は、インバーター専用(感度電流30~100mA)の物を使用してください。
- 電源には力率改善用進相コンデンサーはつけないでください。
- ※掲載製品のデザインおよび仕様は、改良のため予告なく変更する場合があります。
- ※本カタログに掲載した内容は、すべて当社の著作権を有するものです。
- 無断で複製・転載することは固くお断りいたします。

このカタログの内容は2020年4月現在のものです。

●ご用命は下記の販売店へ

株式会社 TOSEI

東京支店 〒141-0022 東京都品川区東五反田1-24-2 TEL 03-6422-7290(代) FAX 03-6422-7289
 中部支店 〒465-0032 愛知県名古屋市中区東区藤が丘141 TEL 052-772-3988(代) FAX 052-772-3938
 関西支店 〒564-0051 大阪府吹田市豊津町30-28 TEL 06-6338-9601(代) FAX 06-6338-9602
 九州支店 〒812-0013 福岡県福岡市博多区博多駅東2-8-3 TEL 092-482-6613(代) FAX 092-482-9631
 東北営業所・広島営業所・鹿児島営業所
 本社・工場 〒410-2325 静岡県伊豆の国市中島244
 フリーダイヤル 0120-002-490 サービスコールセンター 0120-557-338
 ●ホームページのアドレス <http://www.tosei-corporation.co.jp/>

毎日のことだから、とことん節約!

溶剤を回収・再利用することで、溶剤コストダウンを実現しました。リース代を含めたトータルコストで年間約213.6万円(当社比)の経費削減。乾燥スピードの向上による稼働率のアップとあいまって、高い導入効果が望めます。省エネ効果が地球にも優しく、これからの経営に求められる製品仕様です。

溶剤回収

溶剤の回収を実現!

今までは...

オープンタイプ乾燥機

溶剤を使いすて

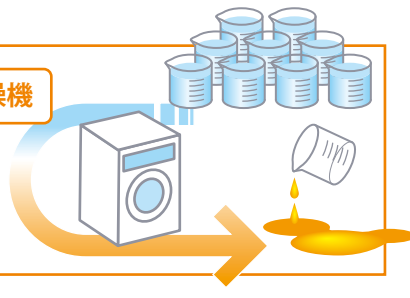

これからは...

TOSEI回収乾燥機

溶剤をリユース



金額換算

年間約14400 Lの溶剤回収!

溶剤回収量

※ HRD-222S の例

1ヶ月で
約1200L

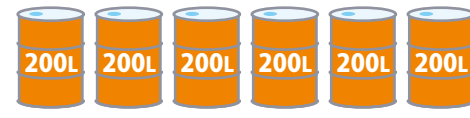

1日16ワッシャー、25日間/月稼働、回収量 約3L/回
—当社DMI-222で洗浄・脱液した場合—
※回収率は、脱液後の残留溶剤量に対する比率です。

金額に換算すると

魅力の溶剤回収率 高い利益改善!

1ヶ月で約**21.6万円**、
1年で約**259.2万円**の
利益改善 (溶剤: 180円/Lとした場合)

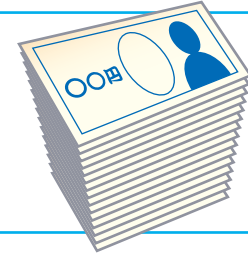

リース代を含めたトータルコスト削減1年間で約213.6万円!

※ HRD-222S の例

トータルコスト比較

算出条件: 負荷量22kg、1日16ワッシャー、25日/月稼働、
溶剤180円/L、電気代11.8円(使用料のみ)/kWh、
蒸気代5円/kg、リース代5年(利率0.02)
—当社DMI-222で洗浄・脱液した場合—

金額に換算すると

5年で約**1,068万円**の
経費削減

※リース代を含む(当社比)

収益向上

1ヶ月経費合計約27.4万円

1ヶ月、約**17.8万円**の経費削減

1ヶ月経費合計約9.6万円

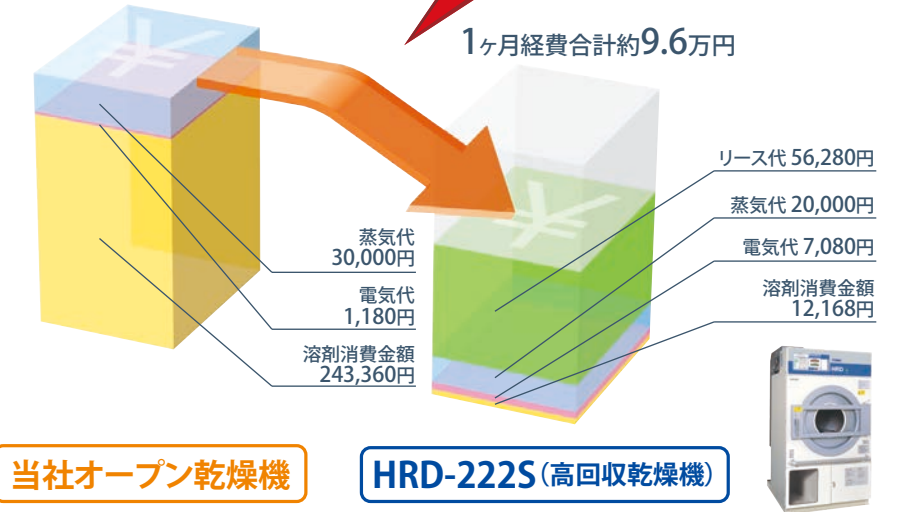

当社オープン乾燥機

HRD-222S(高回収乾燥機)

※カタログ内に表示しておりますデータは当社試験データであり、被洗物は一般衣類22kg、使用溶剤は、ニューソールDX/ハイソフトを使用しております。



ダイレクト方式による急速冷却

外気温度に左右されない冷却風温度の確保。ダンパーを追加し、冷却風を直接ドラムに入れることにより、トータル時間の短縮を実現。

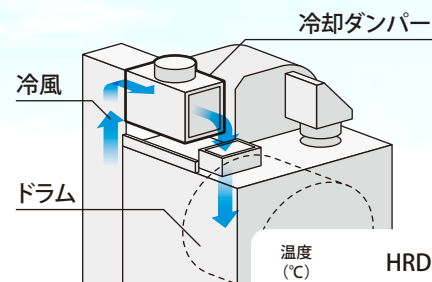

HRD-222S 冷却特性

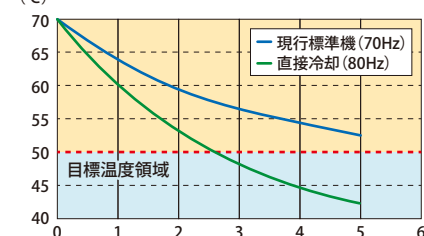

※ HRD-222Sの例



安定した回収・乾燥性能

上下方向に配置された溶剤回収コンデンサー(凝縮器)を熱風が通過する際、液化した回収溶剤が、付着したゴミを洗い流して目詰まりを防ぎます。これにより安定した回収・乾燥性能が保たれます。また、メッシュフィルターがホコリをキャッチするため、よりキレイな溶剤の回収が可能です。引き出しタイプなのでメンテナンスも簡単です。

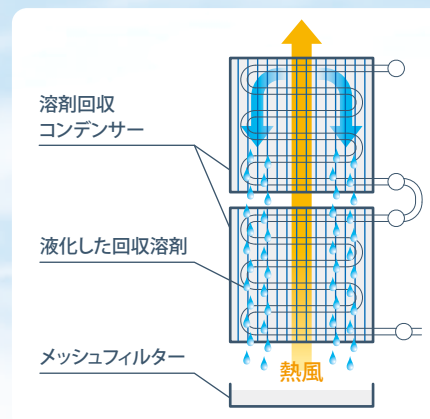

高い安全性

ミキシングダンパー(熱風、冷風混合ダンパー)方式の採用で、乾燥効率が大幅アップ!しかも蒸気使用量や風量を急激に増加させなくてもガス濃度をより安全な領域に制御できます。

※ HRD-222S、HRD-301Sのみ

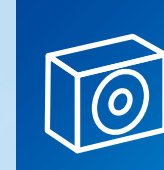

高効率冷凍機

「DCインバーター」冷凍機は設定温度に対し、ON-OFF制御をなくし負荷の状態に応じて、自動的に冷凍能力を可変します。最適運転により大巾な高効率運転が可能となり、消費電力をさらに節約します。また、コンパクト設計なので設置場所を選ぶことなく、取り付けが可能です。



※ 写真は HRD-161HS、HRD-222S 用冷凍機



簡単操作パネル

乾燥の用途に合わせた乾燥プログラムを6コース設定可能。コース修正もわかりやすくとても便利です。水洗い用でもドライ用でも切替は簡単!



※ HRD-222Sの例