

| SHOWROOM |

最新コインランドリー機器を体感!

最新機器の見学や実機体験から経営に関する各種セミナーまで
コインランドリーオーナー様のための体験型ショールーム。
事前にご連絡いただければ担当者が詳しくご案内いたします。

コインランドリー 総合カタログ

Coin Laundry General Catalogue



東京ショールーム

〒141-0022 東京都品川区東五反田2-5-9
島津山PREX2階



大阪ショールーム

〒564-0051 大阪府吹田市豊津町30-28
TOSEI関西支店1階



SF-355C
コイン式洗濯乾燥機



CT-145W
コイン式ガス乾燥機



FRDG-150C
リフレッシュスチーマー



TSC-100
集中精算システム



ES-SWD1
靴用洗濯乾燥機

*大型コインランドリー機器トップシェア: 大型コインランドリー機器2021年度台数シェア42%(2022年度 当社調べ)

「洗剤を使用しないコインランドリー」の実現に向けて 環境負荷の少ない排水でSDGsに貢献



JQA-QMA14377
JQA-EM4216

株式会社TOSEI 静岡事業所は
ISO9001:2015、ISO14001:2015の
認証を取得しています



●安全にお使いいただくために……

- ①ご使用前に、取扱説明書を良くお読みの上、正しくお使いください。
- ②配線工事は、電気工事が資格者の施工が義務づけられています。
D種接地工事(接地抵抗100Ω以下)を必ず施工してください。
- ③屋外で風雨にさらされる場所には設置しないでください。
機械が故障したり、感電や漏電による火災の恐れがあります。



配線工事時の注意

- 接地は単独アースとしてください。
 - 電源の漏電遮断器は、インバータ専用(感度電流100mA)の物を使用してください。
 - 電源には力率改善用進相コンデンサーはつけないでください。
- ※掲載製品のデザインおよび仕様は、改良のため予告なく変更する場合があります。
※本カタログに掲載した内容は、すべて当社の著作権を有するものです。
無断で複製・転載することは固くお断りいたします。
- このカタログの内容は2022年11月現在のものです。

●ご用命は下記の販売店へ

株式会社 TOSEI

東京本店 〒141-0022 東京都品川区東五反田1-24-2 TEL 03-6422-7290(代) FAX 03-6422-7289
 中部支店 〒465-0032 愛知県名古屋市中区東区藤が丘141 TEL 052-772-3988(代) FAX 052-772-3938
 関西支店 〒564-0051 大阪府吹田市豊津町30-28 TEL 06-6338-9601(代) FAX 06-6338-9602
 九州支店 〒812-0013 福岡県福岡市博多区博多駅東2-8-3 TEL 092-482-6613(代) FAX 092-482-9631
 東北営業所 〒984-0075 宮城県仙台市若林区清水小路 6-1 TEL 022-778-5106(代) FAX 022-778-5107
 広島営業所・鹿児島営業所
 静岡事業所 〒410-2325 静岡県伊豆の国市中島244
 セミナー、資料請求等に関するお問い合わせ 0120-002-490
 製品に関するお問い合わせ 0120-557-338



ホームページのアドレス <https://www.tosei-corporation.co.jp/>



コインランドリー機器 安心の5年保証

TOSEIは 「ライフテクノロジー企業」として 持続可能な社会づくりに 貢献します



企業CMIは
こちら

SDGsの取り組み



環境負荷の少ない排水でSDGsに貢献

「洗剤を使用しないコインランドリー」の実現に向けて、環境負荷の少ない排水でSDGsに貢献します。ランドリー装置に洗浄・消臭・除菌が期待できるマグネシウムを採用することで、洗剤や柔軟剤が不要な機器の開発を進めています。これにより、排水される使用済みの洗濯水の汚染が最小限に抑えられ、環境への負荷を軽減します。

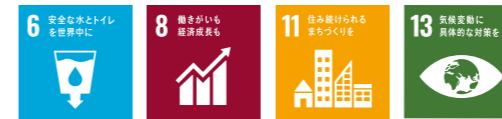
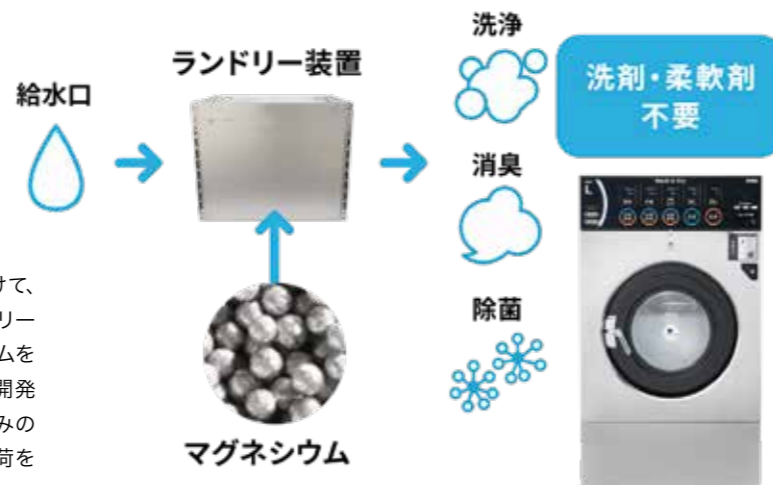

災害対策ランドリーで 安心な街づくりに貢献

当社では3.11の震災時でのボランティア活動を通じて、被災地での「着替え・洗濯に関する需要」が非常に大きいという地域の方々からの声をきっかけに、コインランドリー事業における地域への貢献活動として「災害対策ランドリー」の開発に力を入れております。災害対策ランドリーでは災害時におけるコインランドリー店舗での洗濯機・乾燥機の利用開放、電気・ガス・水などライフラインの無償提供を行います。

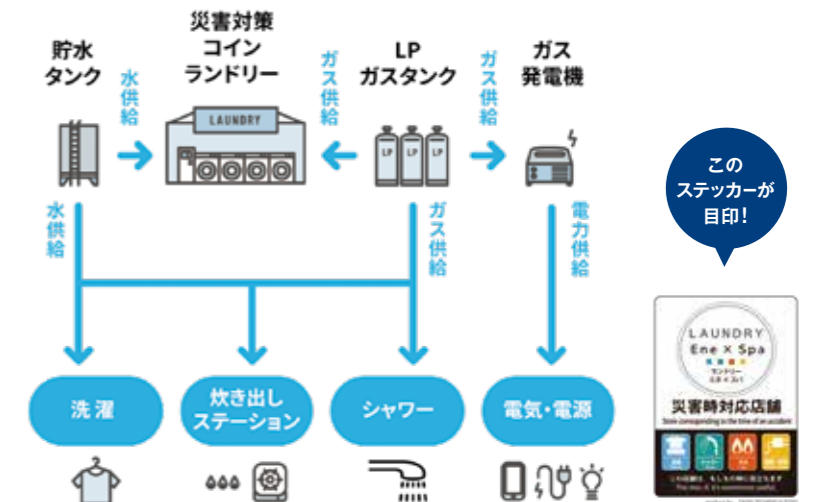

※LAUNDRY EnexSpaはTOSEIの登録商標です。

TOSEI Laundry DX

集中精算システムを導入いただく事で、
優れた顧客体験とスマート経営が実現します。

集中精算システム TSC-100

運営・管理を便利にする一台。
面倒な集金作業の負担を大幅に軽減



- 店舗管理システム
- 洗濯終了コール機能
- クレジットカード決済対応
- 紙幣・お釣りに対応
- QRコード決済対応
- 電子マネー決済対応
- プリペイドカード発行・決済
- 領収書発行機能
- 英語表記対応
- 遠隔返金対応機能

詳しくはP.5へ

TOSEIクラウド コインランドリー店舗 管理システム



パソコンや携帯端末で、店舗情報をリモート一括管理

店舗状況の
リアルタイム表示！

パソコンやタブレットなどで、いつでも店舗情報をリアルタイムで確認することができます。



万が一の
トラブル発生時も安心！

万が一機械がエラーを起こしても、店舗へ行くことなく遠隔操作が可能です。



利用者向けに
空き情報を提供可能！

リアルタイムで稼働状況を把握し、利用者に機械の空き情報や残り時間をお知らせできます。



詳しくはP.7へ

ランドリーDX スマホでらくらくお洗濯



アプリ導入で顧客を可視化し、効果的な利用促進をサポート

グループポイントにより
ユーザーの囲い込みが可能！

加盟店と本部それぞれで付与可能なポイントシステムで、他店への流出を阻止します。



キャンペーン情報を
自動で送信！

キャンペーン情報やポイント有効期限の通知により、コインランドリーの利用促進が可能に。

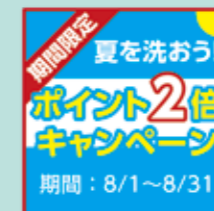

利用者の傾向確認
売上分析が可能！

アプリ利用者の利用状況や売り上げ分析を行うことができ、マーケティングに活用できます。



詳しくはP.9へ

集中精算システム
TSC-100

運営・管理を便利にする一台。
面倒な集金作業の負担を大幅に軽減

集中精算システムを一台入れることで、洗濯機ごとに装備していたキーボードやプリペイドカード挿入口を一台に集約。低コストでの導入を実現しました。操作性、英語切り替え対応、電子マネーや各種決済にも対応します。



集中精算システム導入のメリット

機械毎にオプションを付けるより、
この1台でコスト低減



プリペイドカードの発行

カード券売機内蔵なのでプリペイドカードも発行可能。カード価格は自由に設定でき(例えば2,000円で2,200円分のランドリー料金を販売など)利用者の囲い込みにもつながります。

お急ぎの場合や機械に不慣れな利用者は機械本体で硬貨にて利用することも可能です。



利便性をアップする、多様なお支払い方法



電子マネーでキャッシュレス。ラクラクお支払い※1

WAON, nanaco, Edy, iD, QUICPay, Kitaca, Suica, PASMO, TOICA, manaca, ICOCA, SUGOCA, nimoca, はやかけん

ポイントが貯まる
nanaco、WAON など
キャッシュレス各社のポイントに対応!

クレジットカード※2にも対応

VISA, Mastercard, JCB, AMERICAN EXPRESS, Diners Club INTERNATIONAL, MUG CARD, NICO S, DC, UFB Card

QRコード決済にも対応※1

d払い, PayPay, R Pay, au PAY, 支付宝 ALIPAY

※写真の製品は電子マネー、プリペイドカード、券売機、クレジット機能モデルです。

※「nanaco」は株式会社セブン・カードサービスの登録商標です。※「WAON (ワオン)」はイオン株式会社の登録商標です。※「楽天Edy (ラクテンエディ)」は、楽天グループのプリペイド型電子マネーサービスです。また、ポイント貯めるには設定が必要です。※「iD」ロゴは、株式会社NTTドコモの登録商標です。※「QUICPay」は、株式会社ジェーシービーの登録商標です。※「Suica」は、東日本旅客鉄道株式会社の登録商標です。※「PASMO」は、株式会社バスモの登録商標です。※「Kitaca」は、北海道旅客鉄道株式会社の登録商標です。※「TOICA」は、東海旅客鉄道株式会社の登録商標です。※「manaca」は、株式会社名古屋交通開発機構及び株式会社エムアイシーの登録商標です。※「ICOCA」は、西日本旅客鉄道株式会社の登録商標です。※「SUGOCA」は、九州旅客鉄道株式会社の登録商標です。※「nimoca」は、西日本鉄道株式会社の登録商標です。※「はやかけん」は、福岡交通局の登録商標です。※QRコードは(株)デンソーウェーブの登録商標です。

※1 電子マネー及びQRコード決済はオプションとなり、ご利用される場合には決済代行会社との契約が必要となります。 ※2 クレジット会社との契約が必要となります。

簡単に使える、タッチパネル操作

店舗利用イメージ

- 洗濯物を投入**
- スタート画面**
スマホアプリランドリーDXでお支払いでポイント貯まる
- 使用する機械を選択**
選択した機械のランプが点滅します。
- コースを選択**
ご希望のコースを選択できます
- お支払い方法を選択**
現金以外に、電子マネーや各種決済が可能
- お支払い**
紙幣が使えるお釣りが出る
- 運転開始**
洗濯終了コールや領収書の発行をご案内します
- 洗濯終了コール**
入力した電話番号に洗濯の終了を音声連絡します
- 領収書発行**
領収書にバーコードやQRコードの印刷が可能に
印刷した領収書で「コインパーキングの無料利用」「近隣店舗での割引」など連携サービスを展開できます。
- 洗濯完了**

オーナー様専用設定画面で各種ステータスの確認、各機器の設定が可能です
集中精算システム本体で回収金額の印刷、盗難や停電などのトラブル情報、登録電話番号の変更、プリペイドカードや釣銭の枚数管理、洗濯コース名の設定などができます。

TOSEIクラウド

コインランドリー店舗
管理システム

パソコンや携帯端末で、 店舗情報をリモート一括管理

パソコンやタブレットに店舗情報をリアルタイム表示。価格設定や機器管理、売上情報の収集・分析はもちろん、トラブル発生時には素早く対応することも可能です。

製品紹介動画



TOSEIクラウドのシステム構成図

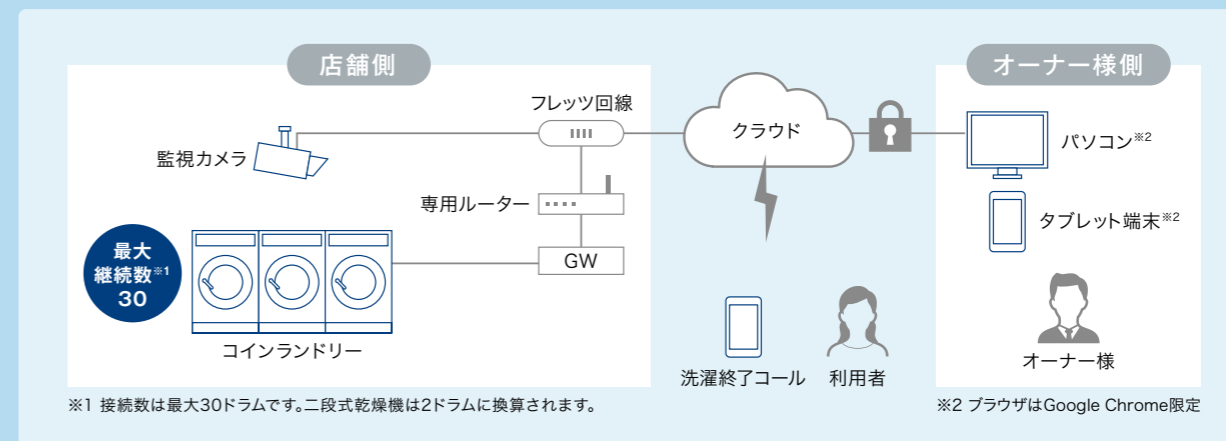

コインランドリーのための店舗管理・運営ソリューション



売上分析

売上状況を集約してダッシュボードにリアルタイム表示。店舗ごと、機器ごとの実績や履歴も簡単にチェックできます。



機器管理

料金やコース設定の変更が可能。万が一のトラブル時には遠隔対応も可能です。



店舗管理

オーナー、コールセンター、集金業者など、アカウントごとに閲覧範囲を制限できるので、セキュリティ面でも安心です。



利用者向けサービス

リアルタイムで稼働状況を把握し、利用者向けに空き情報や残り時間のデータベースを提供。オーナー様のWebサイト等に空き情報の掲載が可能。

店舗状況のリアルタイム表示

複数店舗をお持ちのオーナー様は全店舗の売上や稼働情報などを一画面で確認できます。

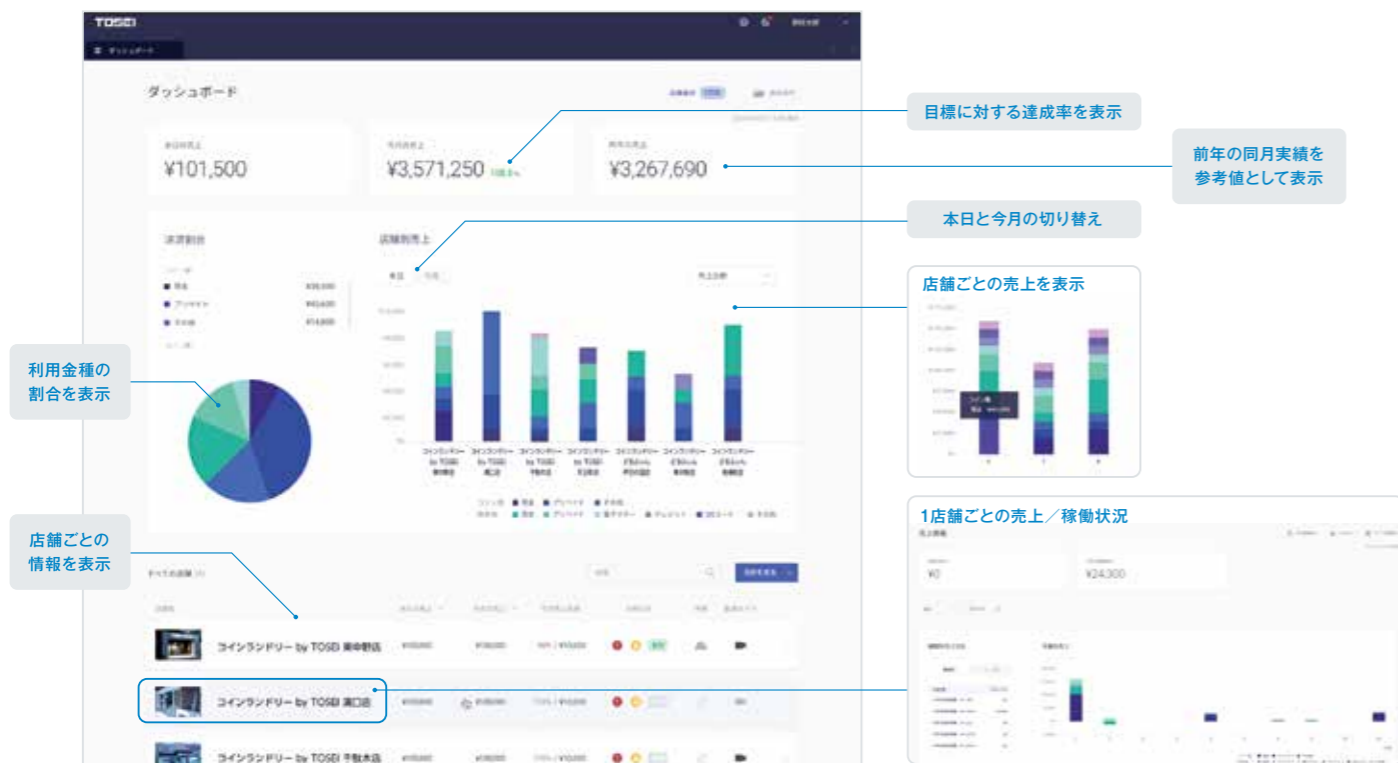

※ブラウザはGoogle Chrome 限定。※画面はいずれもサンプルです。実在の店舗とは関係ありません。

万が一のトラブル発生時も安心です

遠隔操作でオーナー様の負担を軽減

代替運転

機器の状態を確認し、遠隔から機械を操作できるから安心です。

1 エラー発生

エラー表示が出て機械が止まってしまった利用者が、店舗管理者へ連絡。



2 状況確認

オーナー様が遠隔操作を行い、利用者の洗濯物を取り出せるようにする。



3 洗濯物を移動

利用者に空いている機械へ洗濯物を移動してもらう。



4 運転開始

オーナー様は機械のコースを選択し、運転開始ボタンをクリック。

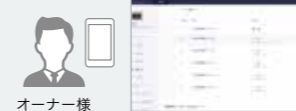

オーナー様に便利な充実の標準機能

標準機能

■ 基本料金設定

基本料金の設定や乾燥時間の設定を変更できます。

■ 割引設定

オープンセール、半額セール、時間帯割引、曜日別割引、コース別割引、機械別割引の設定ができます。

■ 設定変更

電話呼び出し設定や集中精算機の暗証番号の変更ができます。
※該当オプション導入時のみ

■ 洗濯終了お知らせコール設定

自動音声で利用者へ洗濯の終了をお知らせします。本機能を使用するには電話番号取得の手続きが必要です。

■ スタッフ登録設定

オーナー様またはスタッフ登録・編集の権限がある方が、ユーザーごとに閲覧できる店舗の範囲、操作や編集、閲覧範囲を制限できます。

業界初の「音声情報システム」

洗濯終了コール

マシントラブルなどがあった場合、オーナー様の電話に直接連絡。異常発生時に店舗管理者へトラブル情報をメールでお知らせする機能も標準装備。また、利用者へ洗濯終了をお電話でお知らせします。



- ★ 深夜の機械トラブルでも
- 🚗 店舗の場所が遠くでも
- 🕒 店舗へ行く時間がなくても
- 🧳 旅行中でも

※遠隔操作の際は機械および店舗の状況をご確認の上、操作してください。



アプリ導入で顧客を可視化し、効果的な利用促進をサポート

ポイントサービスや顧客情報管理など、さまざまな機能を備え、オーナー様にも利用者にもメリットがある専用アプリが登場。これからのコインランドリーのニューノーマルです。

製品紹介動画



ランドリーDXの操作方法



オーナー様向け機能

キャンペーン情報や通知は簡単設定、お客様へ自動で送信！

季節ごとのキャンペーン情報やポイント有効期限の通知によりコインランドリーの利用促進が可能。しかもお客様への通知はアプリが自動で送信、オーナー様の負担を減らします。



進捗状況もひと目でわかる！

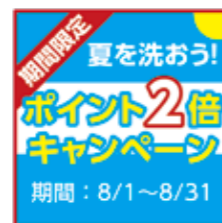

「全ユーザー」「地域指定」など様々な通知先設定が可能。

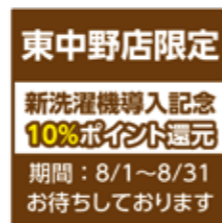

グループポイントにより、ユーザーの囲い込みが可能！

ポイントプログラムの大きなメリットはユーザーの囲い込み、利用頻度の向上を見込めることです。多店舗直営店展開の会社向けに独立したポイント運営が可能です。

各加盟店付与ポイント(グループポイント)

1. 通常利用ポイント
2. 加盟店の商圏エリア内へのキャンペーンで自店への集客強化
3. ポイントカード作成、誕生日、アンケート、レビュー

アプリ画面でユーザーが付けた★の数は、店舗マップや店舗詳細の画面の★の数に反映され、お店のアピールに繋がります。



本部付与ポイント(共通ポイント)

1. 会員登録キャンペーン (初回登録、プロフィール入力、ポイントカード作成)
2. 利用ポイント増額キャンペーン
3. PayPayボーナスキャンペーン(検討中)
4. 有名〇〇ポイントへの交換等 (順次交渉予定)

本部一斉キャンペーンにより、利用を促進！結果、全国加盟店へ売上代金が振り込まれます。

アプリ利用者の傾向確認、売上分析が可能！

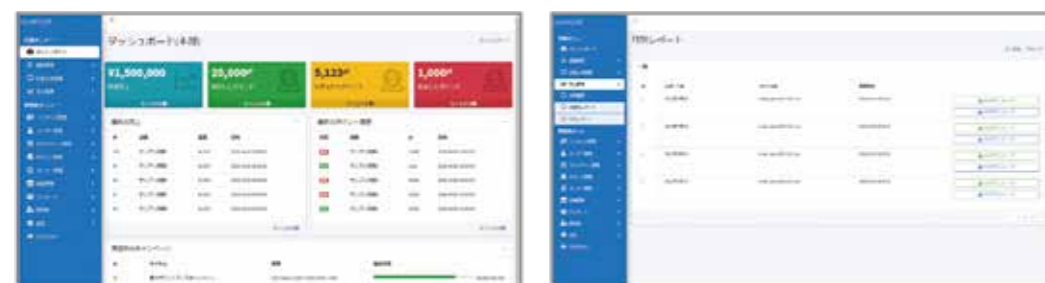

さらに / 専用アプリへのカスタマイズも可能！
他店ともっと差別化できる

※有料

利用者様向け機能

利用した分だけポイントが貯まる！

ご利用金額に応じてランクアップ、ポイント還元率がアップ。貯まったポイントでお洗濯！



さらに、お誕生月にもポイントをプレゼント！

※ポイント付与率、ランクアップ条件金額は設定例。

店舗の空き情報、場所、セールス情報が見れる！

これまでに貯めたポイントや店舗の洗濯乾燥機の空き情報、おトクなキャンペーンのお知らせなど、数々の情報をスマートフォンで確認することができます。



客単価の高い “ふとん丸洗い”で 選ばれる店舗づくり

アレルギー物質に悩む方が増加し、花粉や黄砂、PM2.5が飛来するなど寝具環境が気になる時代となってきました。TOSEIは大型洗濯乾燥機と敷ふとん専用ガス乾燥機で、ご家庭ではできない「ふとん丸洗い」を可能にし、健やかで清潔な寝具環境づくりに貢献します。「コインランドリーでふとんが洗える」、暮らしの新しい常識です。

ふとん丸洗いの
メリット



「ふとん丸洗い対応」コイン式洗濯乾燥機 SFシリーズ

「敷ふとん洗濯コース」ですっきり!ふとん丸洗い

縦二つに折ってドラムの内側に沿わせるようにセットするだけで準備完了。あとは「敷ふとん洗濯コース」を選択するだけ。ドラム内の回転方向を工夫した「ふとん遠心プログラム」で中の綿がよれずに仕上がります。



※側生地が弱いふとんには「フトン巻きネット」をお使いください。



敷ふとん丸洗いのためのふとん遠心プログラム

ドラムの回転方向の変更や落下の勢いで汚れを落とす通常モードに対して「ふとん遠心プログラム」では同一方向に回転し続けるのが特徴。遠心力でふとんをドラムに張り付けさせることで型崩れを防止。通常よりも回転速度を上げることで同一方向の回転でも汚れを十分に落とします。

通常の洗濯物プログラム ふとん遠心プログラム

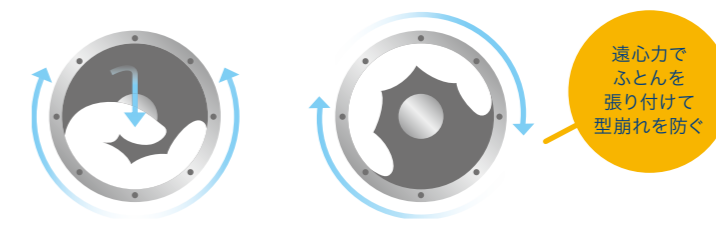

遠心力でふとんを張り付けて型崩れを防ぐ

掛ふとんは洗濯乾燥機で乾燥までノンストップ!

掛ふとんは従来通り洗濯乾燥機で。乾燥までノンストップなので途中で洗濯物を取り出す必要がありません。



掛ふとん洗濯乾燥コースは乾燥までノンストップ

防ダニ剤をセットして「ダニよけ洗い」で集客力をアップ

三連ポンプ内に防ダニ剤をセットして、すすぎ時に「防ダニ効果」をプラスできます。「ダニよけ洗い」を打ち出すことで集客にもつながります。

※防ダニ効果は約一ヶ月続きます。

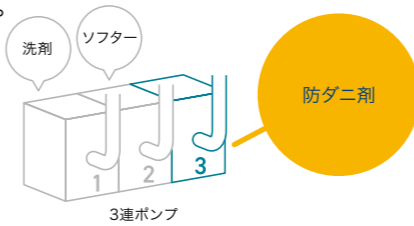

コイン式 圧縮パック機 AP-150CN

ふとん洗いをさらにコンパクト & 手軽に。季節の変わり目に「ふとん丸洗いしてからスッキリ収納」と打ち出すことで集客力UPにつながります。



睡眠のスペシャリストより

Doctor's Eye

医療法人RESM 理事長
慶應義塾大学 特任准教授
睡眠専門医/社会医学系指導医/医学博士

白濱 龍太郎氏

寝具のコンディションが良い睡眠につながる

洋服は毎日洗濯すると思いますが、果たして布団はどうでしょう?寝具を清潔に保つことが、質の良い睡眠にとって重要なポイントですから、布団は定期的なメンテナンスが必要です。しかし、都心部のマンションでは美観や安全管理などの観点から、バルコニーに布団を干すことが禁止されている場合が多く、そもそもメンテナンスをする場所が確保できないというご家庭も少なくありません。そんななか、布団をまるごと洗えるコインランドリーのような場所が増えるのは、ありがたいことです。こまめにメンテナンスすることで寝具のコンディションを常にベストな状態に保つことができ、結果として睡眠の状況を改善できる可能性を秘めているわけですから、たいへん喜ばしいことですね。

NEW

業界初「タッチレスパネル」を搭載した、次世代洗濯乾燥機

製品紹介動画



SF series

SFシリーズ 標準モデル
ステンレス

- 大型機 SF-355C
洗濯35kg 乾燥26kg
- 中型機 SF-275C
洗濯27kg 乾燥18kg
- 小型機 SF-155C
洗濯15kg 乾燥11kg



SF series

SFシリーズ 塗装モデル
ホワイト

- 大型機 SF-355C
洗濯35kg 乾燥26kg
- 中型機 SF-275C
洗濯27kg 乾燥18kg
- 小型機 SF-155C
洗濯15kg 乾燥11kg



オプション ドアカラーは4タイプから選択可能 ※サファイアブルー、ワインレッド、ピスタチオグリーンはオプションです



ボディ色:シルバー
左からサファイアブルー、ワインレッド、ピスタチオグリーン



ボディ色:ホワイト
サファイアブルー、ワインレッド、ピスタチオグリーン

業界初 特許出願中

高まる衛生面への関心に応える、触れずに操作できる「タッチレスパネル」

直接タッチしなくても指を近づけるだけでコーススイッチが反応、接触レスで操作が可能です。衣類除菌撃退温度ランプなどの併用で機器と衣類の清潔感に安心感を与えます。



待機中
全てのコースが表示されている



コース選択中
手をかざすと選択したコース以外が薄くなる



運転中
選択したコースのみ表示される

業界初

デジタル表示部分もバージョンアップ

デジタル表示部の「料金と時間」は遠隔で変更可能。



新しい時代に求められる機能とデザインにフルモデルチェンジ

業界初

店舗のターゲットに合わせて「5コース」設定 ※SF-155Cは4コースになります。

例：敷ふとん洗いに特化した「敷ふとんコース」など、お好みのコース設定にカスタマイズが可能です。

オリジナルコース



※写真はLサイズのオリジナルコースです。

カスタマイズ用 コース名シート

同梱品▼



※サイズ毎にキロ数は異なります。

別発注▼



機器選択時に目立つフリッカーランプを採用

集中精算機使用時、該当機器をお客様に知らせる目印ランプが作動します。

- 待機時 消灯しています
- 選択時 点滅します
- 運転中 点灯します



待機時 運転中

nanoeX 運転終了後、ドラム内にナノイーを放出

ナノイーX技術によって、

(ナノイーX発生装置の検証結果です)

- ・付着したニオイを脱臭*1
- ・花粉*2・カビ菌*3・ウイルス*4・菌*5を抑制

- *1:実使用空間での実証効果ではありません。約6畳空間での約12分後の効果です。*
- *2:実使用空間での実証効果ではありません。約6畳空間での約8時間後の効果です。*
- *3:実使用空間での実証効果ではありません。約6畳空間での約8時間後の効果です。*
- *4:実使用空間での実証効果ではありません。約6畳空間での約8時間後の効果です。*
- *5:実使用空間での実証効果ではありません。約6畳空間での約8時間後の効果です。*

※1:【試験機関】パナソニック ホールディングス (株) プロダクト解析センター 【試験方法】試験室 (約6畳) において6段階臭気強度表示法により検証【脱臭の方法】ナノイーを放出【対象】付着したタバコ臭【試験結果】12分で臭気強度2.4低減(4AA33-160615-N04) ※2:【試験機関】パナソニック ホールディングス (株) プロダクト解析センター 【試験方法】試験室 (約6畳) において布に付着させたアレル物質をELISA法で測定【抑制の方法】ナノイーを放出【対象】花粉(スギ)【試験結果】8時間で97%以上抑制(4AA33-151001-F01) ※3:【試験機関】(一財)日本食品分析センター 【試験方法】試験室 (約6畳) において布に付着させたカビ菌の発育を確認【抑制の方法】ナノイーを放出【対象】付着したカビ菌【試験結果】8時間で抑制効果を確認(第13044083002-01号) 試験報告書発行日:2013年6月14日 ※4:【試験機関】(一財)日本食品分析センター 【試験方法】試験室 (約6畳) において布に付着させたウイルス感染価を測定【抑制の方法】ナノイーを放出【対象】付着したウイルス【試験結果】8時間で99%以上抑制(第13001265005-01号) 試験報告書発行日:2013年2月11日(試験は1種類のみウイルスで実施) ※5:【試験機関】(一財)日本食品分析センター 【試験方法】試験室 (約6畳) において布に付着させた菌数を測定【抑制の方法】ナノイーを放出【対象】付着した菌【試験結果】8時間で99%以上抑制(第13044083003-01号) 試験報告書発行日:2013年6月14日(試験は1種類のみ菌で実施)

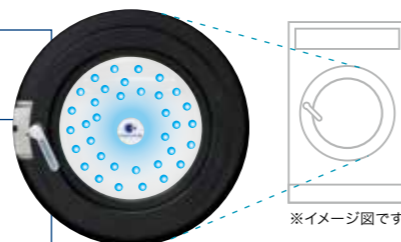

※イメージ図です

ナノイーとは

ナノイーは、空気中の水に高電圧を加えることで生成されるナノサイズの微粒子イオン。

ナノイーについて詳しくは、パナソニック社様のホームページでご確認いただけます。

パナソニック ナノイー 検索

※ナノイーXは、ナノイーに比べて、効果の元であるOHラジカルをより多く含む微粒子イオンです。 ※nanoe、ナノイー及びnanoeマークは、パナソニック ホールディングス株式会社の商標です。

カビ孢子を抑制し、洗濯乾燥機を清潔に維持

洗濯乾燥機は、最後の「乾燥」工程で洗濯槽内を高温乾燥させるため、カビ孢子抑制に効果があり、細菌類の発生も抑制します。約4年使用した洗濯乾燥機においてカビ孢子菌が「1」であることが実証されています。

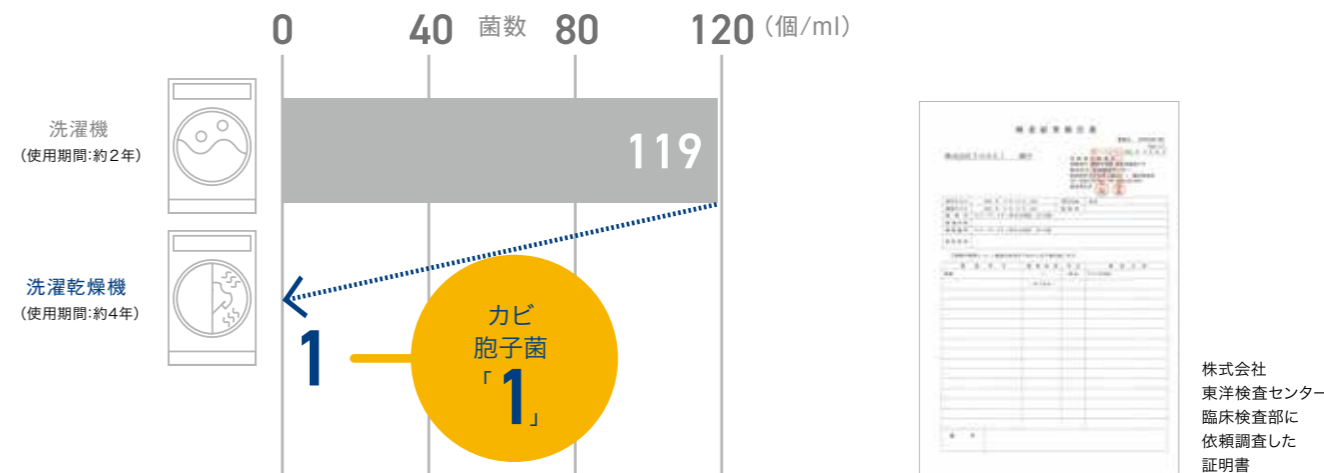

※(検査)株式会社東洋検査センター/登録衛生検査所

株式会社東洋検査センター
臨床検査部に
依頼調査した
証明書

業界初 特許出願中

オリジナルデザイン可能な「抗ウイルス加工取っ手」

機器のドア取っ手のカスタマイズが可能です。他店との差別化やプレミアム感がアップします。また取っ手は抗ウイルス加工が施されており、衛生面でも安心です。



衣類に合わせて乾燥温度を切替え

デリケート衣類など、洗濯表示に合わせて温度が変更できます。

3段階の温度調節

設定	温度	洗濯表示
低温	50°C	
中温	60°C	
高温	70°C	

ドラム内を清潔に保つ「自動リント洗浄機能」

ドラムと蛇腹ホースをつなぐ間にリントのごみが付着するため、ドラム洗浄時に水位を上げ付着したリントを除去します。

フィルターの目詰まりによる乾燥効率低下を防ぐ「ファン多段速度制御」

乾燥時フィルターが詰まるとファンの回転を上げドラム内の温度を抑制。エラー表示が出ないように未然に防止する機能です。リセットの手間が軽減されます。

大口徑「排水弁採用」

大きなゴミが詰まりにくくなりました。

コインランドリー利用者のニーズに合わせた「新構造設計」

ふとん等の大物を出し入れしやすい大型ドア

洗濯物投入口のサイズが従来比105%にアップ。さらにドアの開閉角度も広がり布団などの大物投入が容易になりました。

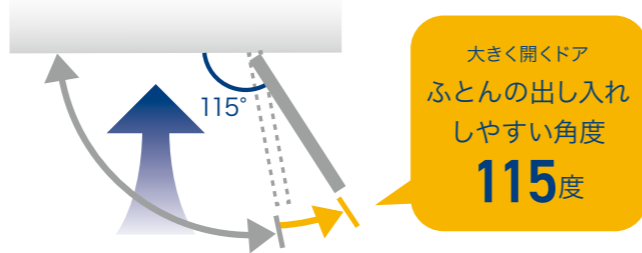

洗濯カゴに入れやすいドアの高さ

ドアの下にカートが入るので、終了後の洗濯物をカゴにらくらく移動できます。

カゴをセットしたままドアの開閉が可能（カゴ斜めタイプ）。



機械の幅はそのまま、洗濯乾燥容量アップ

機器設計を見直し、内容量アップを実現しました。

<p>SF-155C 洗濯乾燥 15kg</p> <p>現行機種より 3kg アップ</p>	<p>SF-275C 洗濯乾燥 27kg</p> <p>現行機種より 5kg アップ</p>	<p>SF-355C 洗濯乾燥 35kg</p> <p>現行機種より 3kg アップ</p>
---	---	---

万一の時に備えた安心機能

ドアの開閉や揺れ防止、停電時のガス弁自動閉止、熱風温度の調整などガス使用機器を安全に使用するための安心機能を搭載。



JIA 認証
(一財)日本ガス機器検査協会形式認証品

安全にご使用いただくために TOSEI の洗濯乾燥機は一般財団法人日本ガス機器検査協会の形式認証 (JIA 形式認証) を取得しています。また JIA 防火性能評定の試験基準にも適合していますので、壁との間に隙間をあけずに設置可能です。

洗濯乾燥機なら晴雨を問わず売り上げが安定 省スペースで効率的な設計に貢献

洗濯機と乾燥機を一つにすることで天気によって左右されずに売上を安定化。また、洗濯と乾燥の機能を備えているので省スペースにも貢献します。

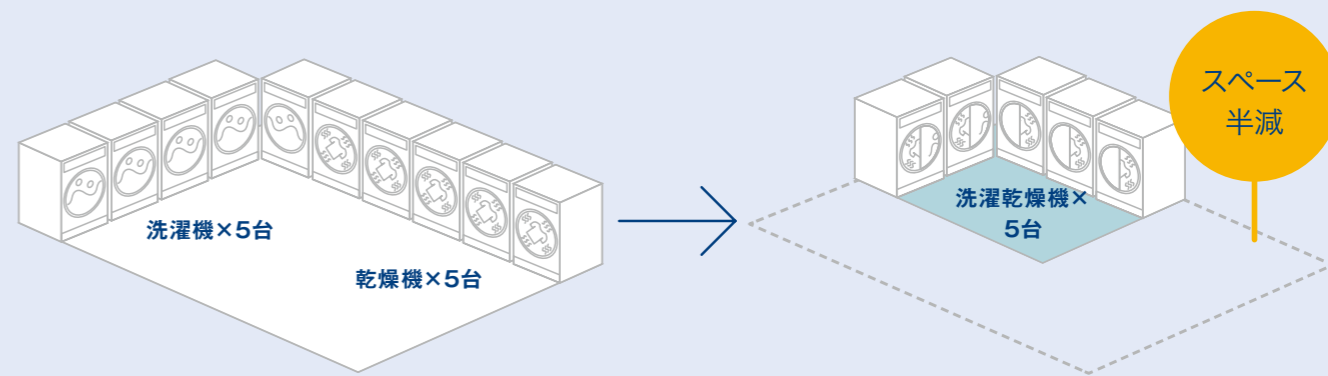

洗濯乾燥機の導入で稼働率が向上

雨の日に利用者が増える乾燥機ですが、「洗濯乾燥機」は乾燥機能に加え洗濯機能も備えているので晴れ日の洗濯利用による売り上げも見込めます。

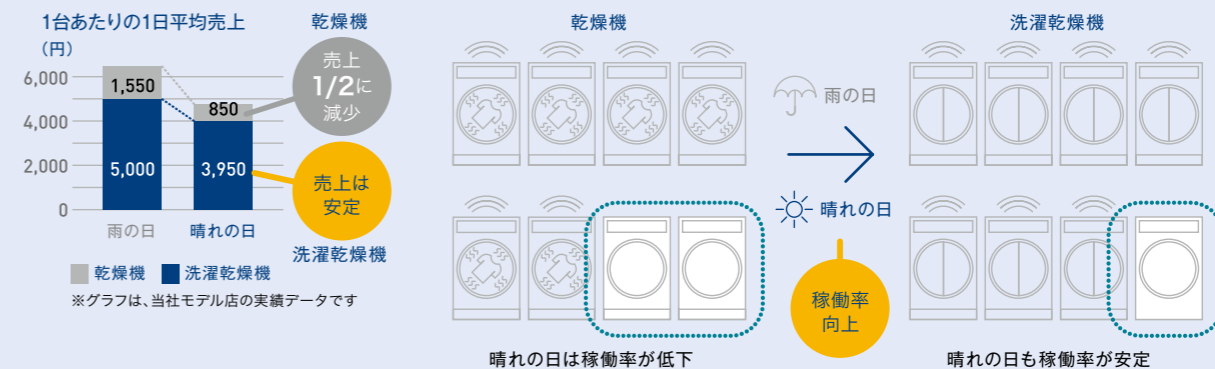

省スペースでも高客単価

乾燥機による売上構成比は約65% (一人単価約500円~600円) ですが、洗濯乾燥機では売上構成比が約75% (一人単価約800円~1,200円) にアップ。収益率も上がります。



適した乾燥温度を見極める、安心・快適な温度調節機能

製品紹介動画



CT series

CTシリーズ 標準モデル
ステンレス



CT series

CTシリーズ 塗装モデル
ホワイト



スッキリと見やすい操作パネル



大型デジタル時間表示

電子表示なので従来のようなシール張り替えをせずに時間(料金設定)の変更ができます。



3段階の温度調節

デリケートな衣類の傷みを抑えたり、毛布や綿素材への過剰な加熱を抑えるなど衣類に合わせた乾燥温度の変更が可能です。



フレッシュロー

ドラム内のホコリや髪の毛などを強力な風で吹き飛ばします。

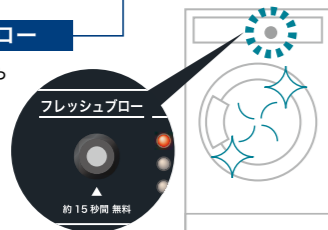

ランドリーバッグ用フック

洗濯物を取り出す際、よりストレスの少ない動きを考えました。

※ランドリーバッグ用フックには重量制限があります。

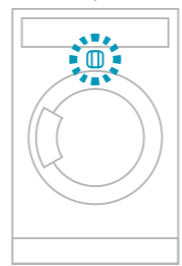

ランドリードアの上部にフックをご用意

適温にコントロールして効率よく、ふんわり上質に

衣類にダメージを与えないように、ドラム内を適温に保ちます。

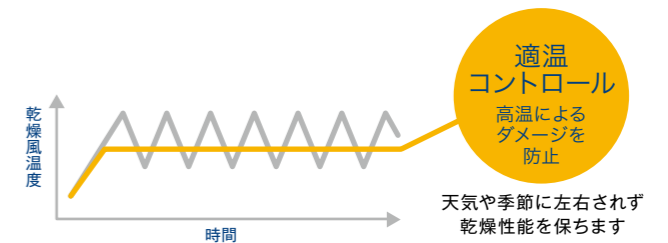

フィルターの目詰まりによる乾燥効率低下を防ぐ「ファン多段速度制御」

乾燥時フィルターが詰まるとファンの回転を上げドラム内の温度を抑制。エラー表示が出ないように未然に防止する。リセットの手間が軽減されます。

運転終了後、ドラム内にナノイーを放出

ナノイーX技術に関しては、詳しくは15ページをご覧ください。



万一の時に備えた安心機能

ドアの開閉や揺れ防止、停電時のガス弁自動閉止、熱風温度の調整などガス使用機器を安全に使用するための安心機能を搭載。



(一財)日本ガス機器検査協会形式認証品

安全にご使用いただくためにTOSEIの洗濯乾燥機は一般財団法人日本ガス機器検査協会の形式認証(JIA形式認証)を取得しています。またJIA防火性能評定の試験基準にも適合していますので、壁との間に隙間をあげずに設置可能です。



NEW

敷ふとん・マットレス・じゅうたん・ラグ等
高温スチーム殺ダニ率100%※1

製品紹介動画



FRDG-150C

リフレッシュスチーマー



ふとんをセットし、ボタンを押すだけ簡単操作。

シンプルでわかりやすい操作パネル。乾燥室内のホコリや髪の毛を強力な風で吹き飛ばす「フレッシュブロー」機能付き。



選べる2コース

スチームリフレッシュ

消臭・脱臭・除菌工程時間は
わずか約15分

乾燥コース

ふとん丸洗い後の乾燥時間わずか約20分！
※ポリエステルふとんの場合

※1 検査機関の試験結果は24ページをご覧ください。



スチームリフレッシュ 高温スチームと消臭・除菌剤のダブルの力でリフレッシュ

高温スチーム放射&消臭除菌剤噴霧のWパワーにより、わずか15分でふとんの消臭・除菌・ダニ退治を行います。独自のスチーム制御と温度管理で、仕上がり時の中綿のふんわり感もアップします。

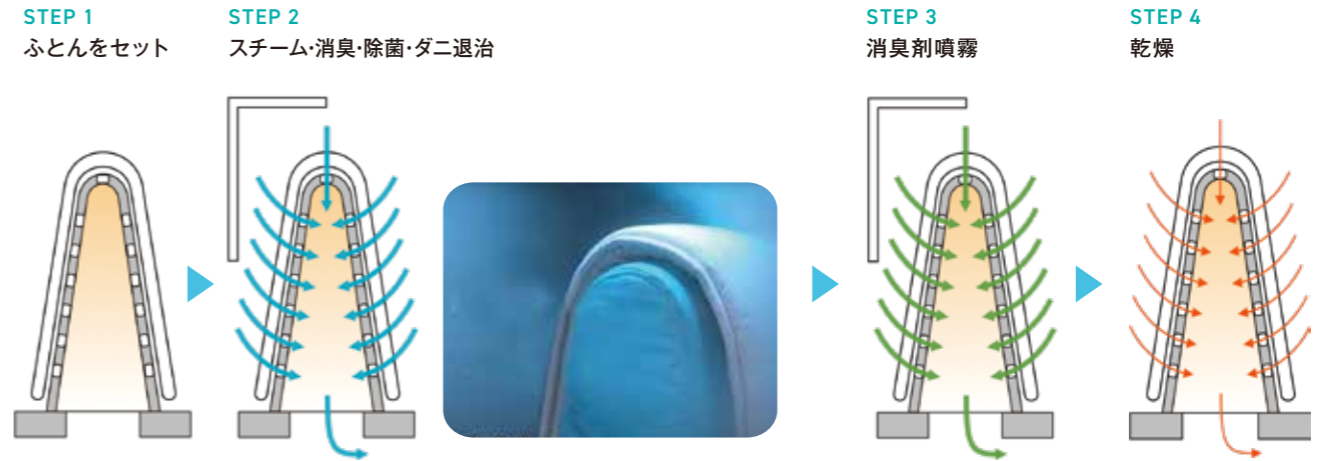

乾燥コース スピード乾燥(約20分~)を可能にする18,000個の熱風通気穴

ふとん全体に面した計18,000個の通気穴を通じて熱風を送り込むことで、ふとんのすみずみまでスピード乾燥。シングルサイズのポリエステル素材のふとんなら約20~30分、綿ふとんでも約40~60分とスピーディに乾かせます。

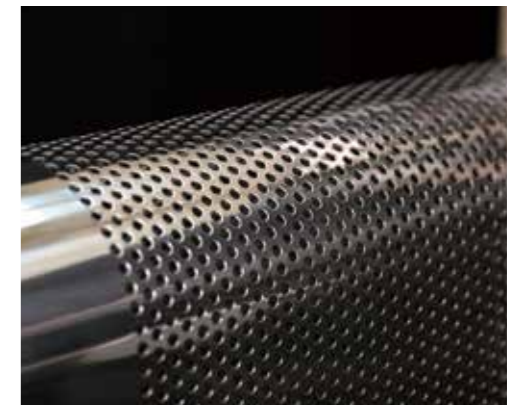
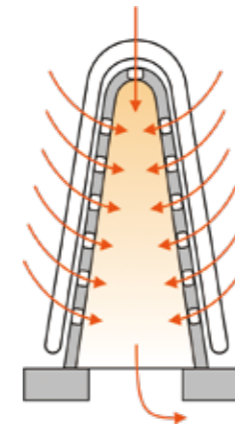

セッティングもらくらく

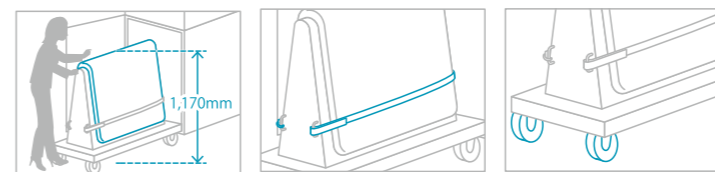

ふとんをセットしやすい高さに配慮
ご高齢の方や女性の方でもセットしやすい高さです。

バンドで固定して乾燥風漏れを防止
オリジナルバンドでふとんを固定することで、熱風を効果的に通します。

引き出しやすく、床を傷つけない工夫
キャスター構造に工夫をしました。

どなたでも軽々スムーズ！
セッティングしやすい設計

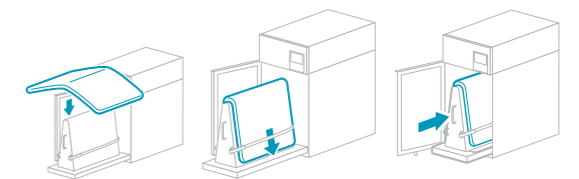

乾燥機本体部分にふとんを干すようにセットし、ベルトでふとんを固定します。キャスター付きなので、ご高齢の方や女性の力でも楽に動かせます。

NEW

18,000個の穴に熱風を通し、
敷ふとんをスピード乾燥

製品紹介動画



FDG-100C

敷ふとん専用ガス乾燥機

イラスト表示でわかりやすい操作パネル



イラスト表示で簡単操作

順を追ってイラストで説明してあるので、初めての方でも操作がわかり安心です。

大型デジタル時間表示

電子表示なので従来のようなシール張り替えをせずに時間(料金設定)の変更ができます。

フレッシュブロー

乾燥室内のホコリや髪の毛などを強力な風で吹き飛ばします。

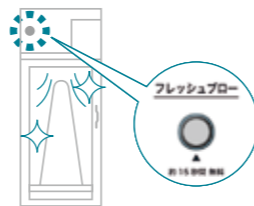

セッティングもらくらく

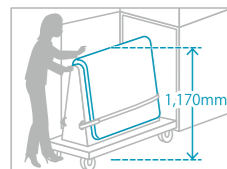

ふとんをセット
しやすい高さに配慮
ご高齢の方や女性の方でもセットしやすい高さです。

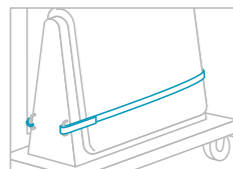

バンドで固定して
乾燥風漏れを防止
オリジナルバンドでふとんを固定することで、熱風を効果的に通します。

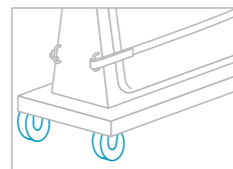

引き出しやすく、
床を傷つけない工夫
キャスター構造に工夫をしました。

運転終了後、ドラム内に ナノイーを放出

ナノイーX技術に関しては、詳しくは15ページをご覧ください。



ふとんを干す文化から、リフレッシュ・洗う文化へ

LAUNDRY
COLUMN

殺ダニ率はなんと100%!*

ふとんのダニは高温スチームで完全退治

日本はダニをはじめとするハウスダストや花粉などアレルギー疾患が急増しています。また新型コロナウイルス感染症の世界的な拡大の影響を受け、衛生管理への意識はますます高まりを見せています。こうした背景を受け、高性能な殺ダニ・除菌を実現する新製品を開発しました。

*1 リフレッシュスチーマーによる殺ダニ・除菌率の検証結果

	ダニ	一般細菌	大腸菌
	殺ダニ率(%)	減少率(%)	減少率(%)
試験1 スチームのみ	100.0	99.8	100.0
試験2 乾燥のみ	100.0	70.2	100.0
試験3 スチームリフレッシュ 消臭剤付	100.0	99.998	100.0

※(検査)株式会社愛研/インテリアファブリックス性能評価協議会認定機関



株式会社愛研に依頼調査した証明書

ガス消費量&乾燥時間を大幅節約。経営にも地球にもやさしく

当社従来機(CT-255G)と比較したところ、ガス消費量は約1/4、乾燥時間は約1/9に。今までよりも少ない燃料でより効率的に乾燥可能になりました。利用者にもオーナー様にも嬉しい性能です。

※試験条件 布団サイズ:敷きシングル 素材:ポリエステル 残水率:約30%

ガス消費量比較

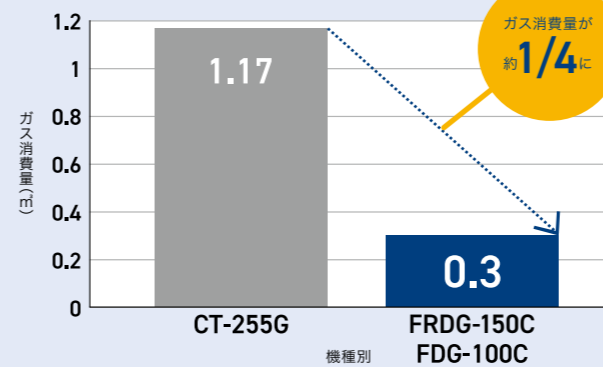

乾燥率比較

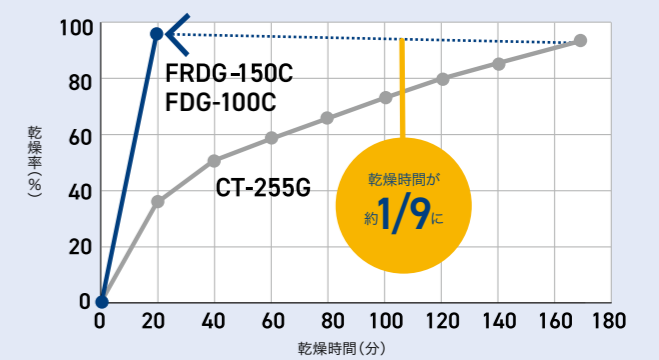

新しい価値の提案で稼働率アップ

月に一度のお手軽リフレッシュ。そして季節の変わり目はしっかり丸洗い。

	1月	2月	3月	4月	5月	6月	7月	8月	9月	10月	11月	12月
リフレッシュ	●	●		●	●		●	●		●	●	
丸洗い			●			●			●			●

花粉が多い季節 梅雨時期 ダニの繁殖 大掃除

節水と洗浄力アップを両立する、環境にも優しい機能搭載

製品紹介動画



CW series

CWシリーズ

中型機
CW-222
乾燥22kg



小型機
CW-122
乾燥12kg



節水と洗浄力アップを両立。スピンシャワーウォッシュ

少ない水量で衣類をすばやく濡らし、低水位洗浄で洗浄力アップ。洗剤もすすぎ水量も節約できます。



穴あきハット

水を穴あきハット内からシャワー状で流し込み、効率よく衣類を濡らします。

節水・コストダウン

洗浄中に遊んでいる外胴の水量を節約する設計でコストを削減します。

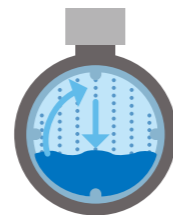

洗浄力

回転と同時に水をドラム上部に持ち上げて洗濯物の上から水を流し落とす構造により、落下時の水の勢いが衣類への水の浸透を促します。効率よく水を使う節水性と洗浄力アップを両立させました。

ていねいな説明つきの操作パネル



ドラム洗浄ボタン

洗濯前にドラム内を洗浄でき、利用者が毎回持ちよくお使いいただけます。

投入金額表示と洗濯残り時間表示



小型でも高速脱水タイプで乾燥時間を短縮できます

HS-6008

小型全自動洗濯機



操作しやすいタッチ式パネル

タッチ式パネルで8つのコースから選んでスタートするだけの簡単操作。

高い洗浄力と低コスト化を両立

節水設計と省電力でランニングコストを低減しながらも、高い洗浄効果を実現。

ドラム内はいつでも清潔

ドラム内はステンレス仕様で、いつでも清潔を保てます。

低音・低振動機能採用

稼働中の音も静かで、揺れも少ない静寂運転。

そのほかにも、数々の便利機能

- 洗剤投入は自動投入可能。
- 水・湯併用タイプで標準洗い・急ぎ洗い・つけ置き洗いから選択可能。
- ヒーター仕様（オプション）で80°C温度設定可能。

靴用洗濯乾燥機

NEW

洗濯～乾燥までおまかせ。これからの靴専用洗濯乾燥機

ES-SWD1

靴用洗濯乾燥機



靴をスムーズに動かしながら洗う、イカブラシ搭載。

洗濯から乾燥までおまかせ

洗濯から乾燥まで最短60分コース*(子ども用の靴など)。入れ替え不要で、乾燥までできるから、自由時間が増える!



*子ども用の運動靴 / 上靴 (5足まで) を乾燥度 100% まで乾燥させた場合。厚手の靴や台皮の場合、洗濯から乾燥まで 100 分以上かかることがあります。

まとめて洗える大容量

大人用は3足、子ども用は5足まとめて洗えます。



大人用
3足
(20cm以上)

子ども用
5足
(19.5cm以下)

コイン式洗濯乾燥機 P.13・14 掲載

品番	大型機 SF-355C		中型機 SF-275C		小型機 SF-155C	
	洗濯/乾燥容量	洗濯35kg / 乾燥26kg	洗濯27kg / 乾燥18kg	洗濯15kg / 乾燥11kg	ステンレス	ホワイト
ボディ色	ステンレス	ホワイト	ステンレス	ホワイト	ステンレス	ホワイト
音声ガイダンス	●					
ドラム(槽)洗浄機能	●					
インバーター	●					
コース内容	洗濯乾燥コース 標準 / 少量 / 羽毛ふとん(SF-275 SF-355のみ) / 洗濯コース / 乾燥コース					
洗剤自動投入	●					
ステンレスドラム(槽)	●					
防振機構	●					
乾燥自動反転	●					
クールダウン	●					
使用硬貨	100円 / 500円投入可(電子センサー式)					
コイン収納枚数	100円硬貨: 500枚					
使用料金の切替	100~9900円(100円単位)					
電源	AC200V3相 50 / 60Hz					
乾燥及び加熱方式	オープン乾燥方式 / ガスバーナ加熱					
排気口径	直径200mm					
運転目安時間	60分(洗濯乾燥標準コース)					
洗剤投入	液体洗剤用ポンプ3連					
外形寸法 ^{*1}	幅1070×奥行1472×高さ1860mm	幅940×奥行1357×高さ1830mm	幅800×奥行1262×高さ1725mm			
製品質量	1110kg	820kg	550kg			
ドラム寸法	直径840×長さ630mm	直径760×長さ595mm	直径630×長さ480mm			
定格消費電力	2200W(洗濯) / 1450W(乾燥)	1400W(洗濯) / 1050W(乾燥)	1100W(洗濯) / 450W(乾燥)			
ドラム回転数(最高値)	洗濯49rpm / 脱水:730rpm / 乾燥:53rpm	洗濯:45rpm / 脱水:770rpm / 乾燥:53rpm	洗濯:52rpm / 脱水:850rpm / 乾燥:61rpm			
標準コース使用水量 ^{*2}	277L	212L	143L			
乾燥熱源/ガス消費量 ^{*3}	LPガス:29.3kW(2.09kg/h) 都市ガス(13A):29.3kW(25,200kcal/h)	LPガス:20.9kW(1.49kg/h) 都市ガス(13A):20.9kW(18,000kcal/h)	LPガス:11.5kW(0.82kg/h) 都市ガス(13A):11.5kW(9,900kcal/h)			
風量	17m ³ /分	16m ³ /分	9m ³ /分			
配管口径	給水:20A 給湯:20A(オプション) ガス供給:15A 排水:89mm					
(一財)日本ガス機器 検査協会形式認証品						

PSE対象外

外形寸法

SF-355C

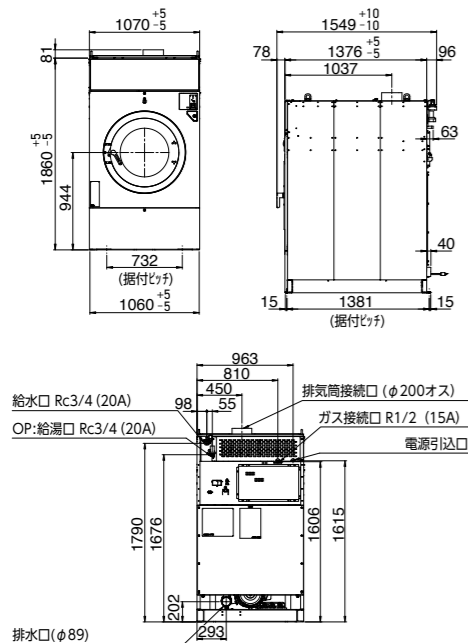

SF-275C

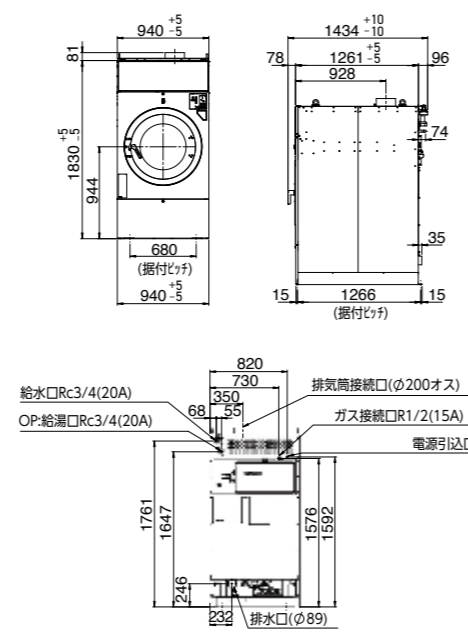

SF-155C

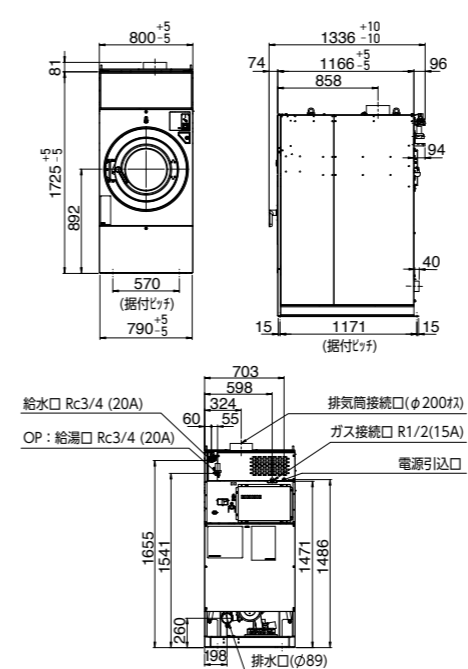

集中精算システム P.5・6 掲載

品番	TSC-100
電源	単相AC100V 50/60Hz共用(100V電源2ヶ所) ^{*4}
定格電力	待機時 50 W 以下 ^{*5} 動作時 130 W 以下 ^{*5}
使用金種	10/50/100/500/1000円
1000円札収納枚数	新札最大 430枚 参考値 ^{*6} 流通券最大 250枚 参考値 ^{*6}
硬貨金庫収納枚数	100円硬貨、500円硬貨を平均的利用で約1000枚
領収書発行	領収書の発行が可能
釣銭機能	10/50/100/500円
釣銭最大収納枚数	10円 70枚 / 50円 65枚 / 100円 70枚 / 500円 50枚 / SUB チューブ ^{*7}
カード収納枚数	500枚
プリンタ用紙仕様	種類 指定感熱ロール記録紙 ^{*8}
動作環境	温度 0~40℃(凍結なきこと) 湿度 5~80%RH(結露なきこと)
外形寸法	幅680×奥行392×高さ1500mm
重量	本体 約130kg ^{*5} (架台込み)
環境物質	RoHS 適合品

- ※1 奥行は取っ手部分を除いた寸法です。
- ※2 標準負荷時。投入する負荷の量、素材によって異なります。
- ※3 都市ガス(12A)のガス消費量に関しては、別途お問い合わせください。
- ※4:コンセントは、アースターミナル付接地コンセントを単独で2ヶ所用意し、必ず付属のサンダーブロッカー2個を取り付けてください。
- ※5:オプション搭載が無い場合の数値です。
- ※6:紙幣金庫に補充できない場合は、受入禁止になります。
- ※7:SUBチューブは、100円70枚となります。
- ※8:サービスパーツリストを参照してください。
- ※電子マネー搭載の精算機の場合には、アンテナ(3G)経由でのデータ通信を行います。通信環境の弱い場所や電波が届かない場所には設置しないでください。通信ができない場合、電子マネー端末を使用することができません。

外形寸法

TSC-100

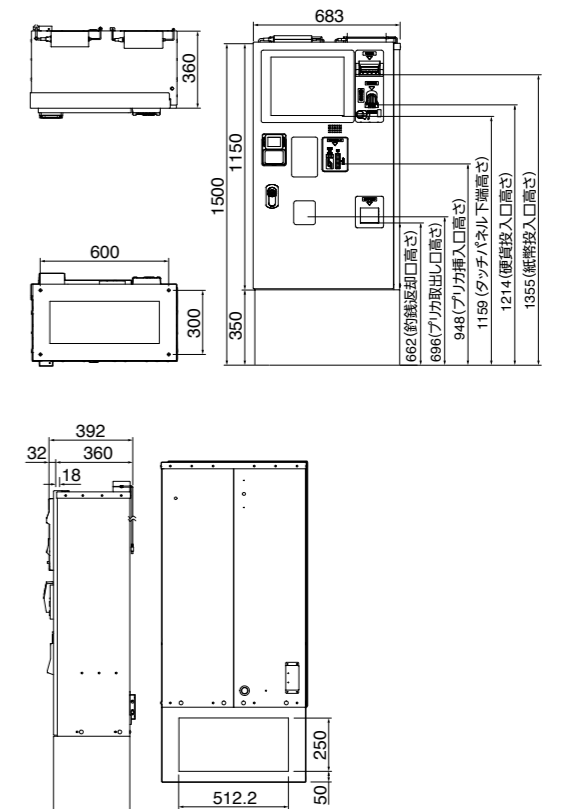

THS-300

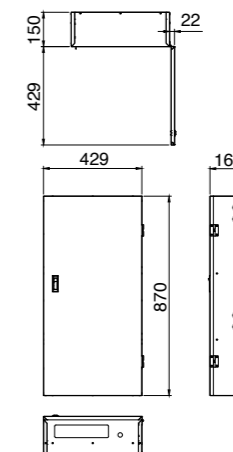

コイン式ガス乾燥機 P.19-20 掲載

	大型機	中型機	中型機
品番	CT-255G	CT-145W	CT-145G
乾燥容量	乾燥25kg	乾燥14kg×2	乾燥14kg
ボディ色	ステンレス ホワイト	ステンレス ホワイト	ステンレス ホワイト
インバーター		●	
コース内容		乾燥コース	
ステンレスドラム(槽)		●	
乾燥温度切換		高温・中温・低温	
乾燥自動反転		●	
クールダウン		●	
使用硬貨		100円硬貨専用	
コイン収納枚数		100円硬貨:500枚	
使用料金の切換		100円単位	
電源		AC200V3相 50/60Hz	
乾燥及び加熱方式		オープン乾燥方式 / ガスバーナ加熱	
外形寸法 ^{※1}	幅1000×奥行1244×高さ1860mm	幅800×奥行1172×高さ1954mm	幅800×奥行1134×高さ1795mm
製品質量	345kg	345kg	240kg
ドラム寸法	直径900×長さ780mm	直径760×長さ630mm	直径760×長さ630mm
定格消費電力	750W(乾燥)	1320W(乾燥)	470W(乾燥)
ドラム回転数(最高値)	乾燥:42rpm	乾燥:48rpm	乾燥:48rpm
乾燥熱源/ガス消費量 ^{※2}	LPガス: 20.9kW (1.5kg/h) 都市ガス(13A): 20.9kW (18,000kcal/h)	LPガス: 17.5kW×2 (1.25kg/h×2) 都市ガス(13A): 17.5kW×2 (15,000kcal/h×2)	LPガス: 17.5kW (1.25kg/h) 都市ガス(13A): 17.5kW (15,000kcal/h)
風量	11.0m ³ /分	8.0m ³ /分×2	8.0m ³ /分
排気口径	直径 200mm	直径 200mm×2	直径 200mm
配管口径	ガス供給: 15A	ガス供給: 15A×2	ガス供給: 15A
(一財)日本ガス機器 検査協会形式認証品			

PSE対象外

※1 奥行は取っ手部分を除いた寸法です。
 ※2 都市ガス(12A)のガス消費量に関しては、別途お問い合わせください。
 ※3 採水量は原水硬度50mg/L(as CaCO3)の場合の理論値を示します。
 ※4 お使いの水の硬度及び使用頻度により交換時期が短くなります。

■外形寸法

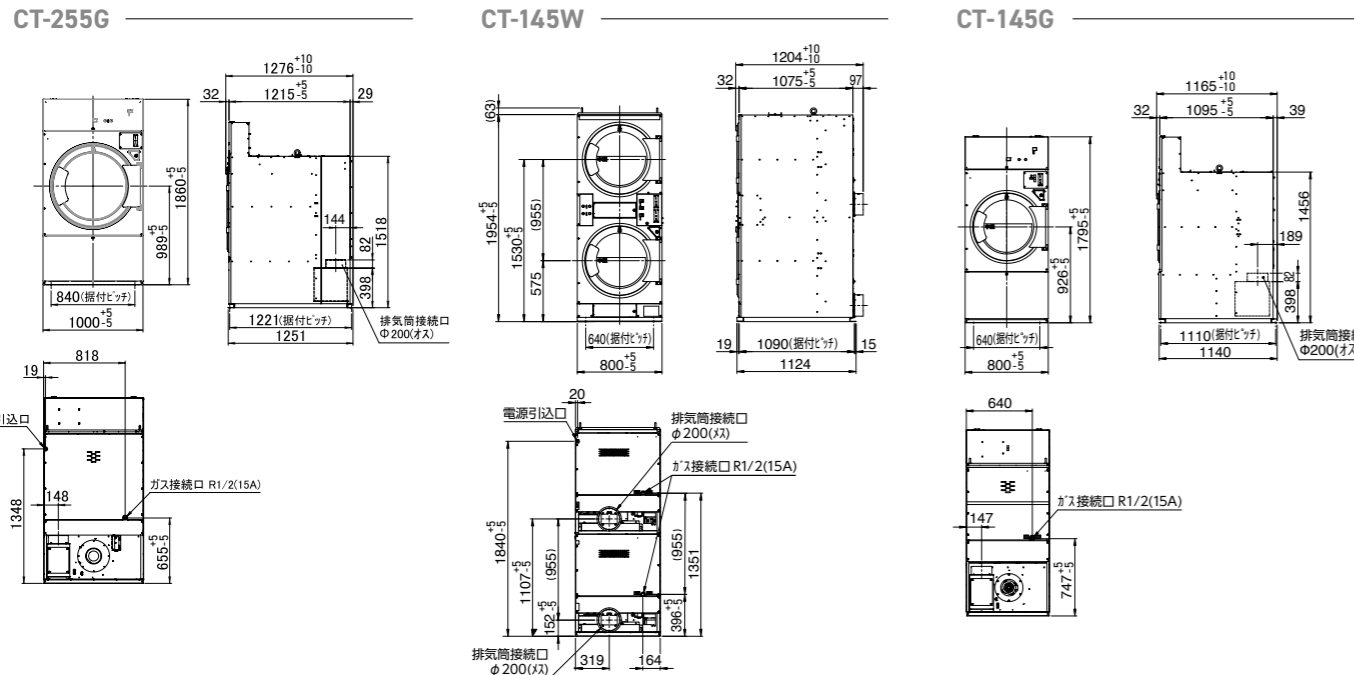

リフレッシュスチーマー P.21 掲載

品番	FRDG-150C
乾燥容量	敷ふとんシングル1枚
ボディ色	ステンレス
左右ドア切換	●
使用硬貨	100円/500円投入可(電子センサー式)
コイン収納枚数	100円硬貨:500枚
使用料金の切換	100円単位
電源	AC200V3相 50/60Hz
乾燥及び加熱方式	オープン乾燥方式 / ガスバーナ加熱
外形寸法 ^{※1}	幅791×奥行1562×高さ1864mm
製品質量	430kg
定格消費電力	1400W
乾燥熱源/ガス消費量 ^{※2}	LPガス: 20.9kW (1.5kg/h) 都市ガス(13A): 20.9kW
風量	12.5m ³ /分
排気口径	直径 200mm
配管口径	ガス供給: 15A

PSE対象外

※一例です

ボイラー (TOSEI特別仕様)	
型式	NBN-154-TS
定格電圧	200V 3相
定格電力	4.1kW
換算蒸気量	6.2kg/h
設定圧力	0.2MPa
給水方法	貯水型水タンク式
排水方法	自動排水
本体寸法(幅×奥行×高さ)	475×750×1360mm
製品質量	46kg

■外形寸法

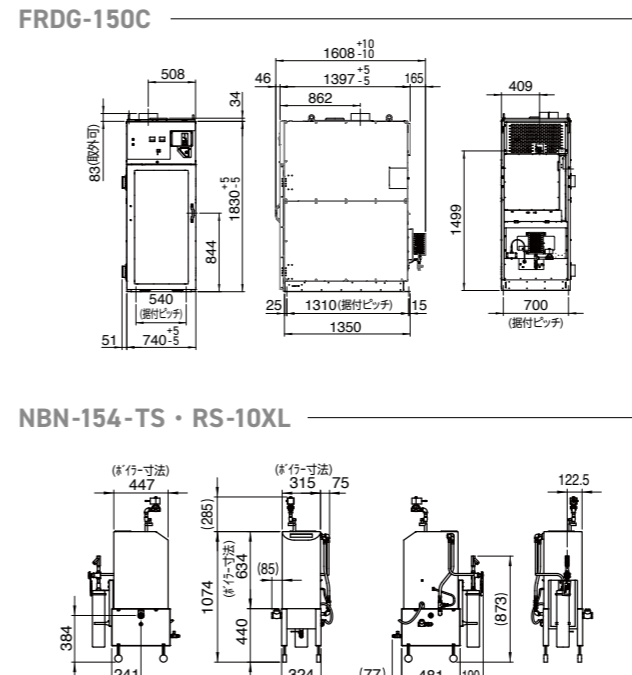

敷ふとん専用ガス乾燥機 P.23 掲載

品番	FDG-100C
乾燥容量	敷ふとんシングル1枚
ボディ色	ステンレス
左右ドア切換	●
使用硬貨	100円硬貨専用
コイン収納枚数	100円硬貨:500枚
使用料金の切換	100円単位
電源	AC200V3相 50/60Hz
乾燥及び加熱方式	オープン乾燥方式 / ガスバーナ加熱
外形寸法 ^{※1}	幅791×奥行1395×高さ1864mm
製品質量	410kg
定格消費電力	1400W
乾燥熱源/ガス消費量 ^{※2}	LPガス: 20.9kW (1.5kg/h) 都市ガス(13A): 20.9kW
風量	12.5m ³ /分
排気口径	直径 200mm
配管口径	ガス供給: 15A

PSE対象外

※一例です

浄軟水器	
型式	RS-10XL
ろ過流量(水圧0.1MPa、水温20℃条件下)	10L/min
ろ材	陽イオン交換樹脂、抗菌粒状活性炭、 抗菌繊維状活性炭
除去対象物質	硬度成分
採水量	5,000L ^{※3}
常用使用圧力	0.07~0.75MPa
耐圧試験	1.75MPa
配管接続口径	G1/2

年に1度^{※4}のカートリッジ交換が必要です。

FDG-100C

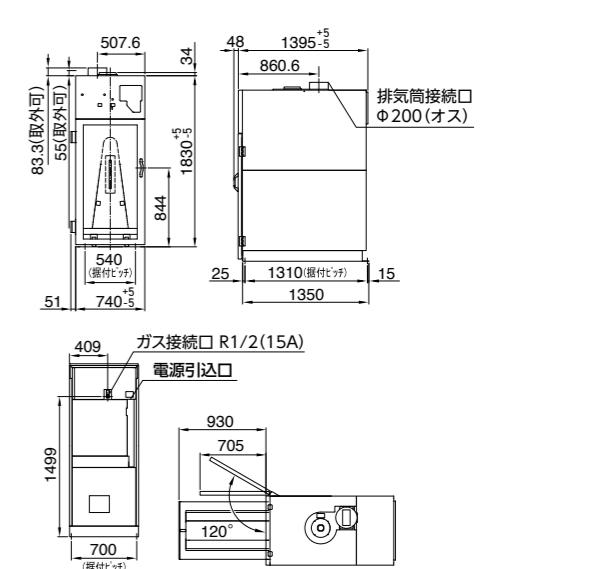

コイン式洗濯機 P.25-26 掲載

	中型機	小型機	小型機
品番	CW-222	CW-122	HS-6008
洗濯容量	洗濯 22kg	洗濯 12kg	洗濯 8kg
パネル色 / ボディ色	ライトブルー / ホワイト		ステンレス
ドラム(槽)洗浄機能	●		—
インバーター	●		●
コース内容	洗濯(標準コース/少量コース)		標準洗い/急ぎ洗い/つけ置き洗い
洗剤自動投入	●		●
ステンレสดラム(槽)	●		●
防振機構	●		●
使用硬貨	100円 / 500円投入可(電子センサー式)		100円硬貨専用
コイン収納枚数	100円硬貨: 600枚		—
使用料金の切換	100 ~ 9900円(100円単位)		—
電源	AC200V3相 50/60Hz		AC200V単相 50/60Hz
運転目安時間	30分(標準コース)		30分コース
外形寸法*1	幅940×奥行1385×高さ1725mm	幅800×奥行1285×高さ1725mm	幅685×奥行700×高さ1080mm
製品質量	660kg	500kg	113kg
ドラム寸法	直径760×長さ510mm	直径630×長さ389mm	直径536×長さ360mm
定格消費電力	2300W(洗濯)	1100W(洗濯)	標準仕様: 0.8kw / ヒーター仕様: 4.8kw
ドラム回転数(最高値)	洗濯: 45rpm / 脱水: 750rpm	洗濯: 52rpm / 脱水: 850rpm	洗濯: 50rpm / 最高脱水: 970rpm
標準コース使用水量*2	208L	134L	82L
配管口径	給水: 20A 給湯: 20A(オプション) 排水: 65A		給水: 20A 給湯: 20A 排水: 50A

PSE対象外

靴用洗濯乾燥機 P.26 掲載



品番	ES-SWD1
洗濯容量	スニーカー3足
ボディ色	ホワイト
ドラム(槽)洗浄機能	●
コース内容	洗濯乾燥コース(60分/80分/100分)/乾燥コースのみ
洗剤自動投入	●
洗濯方式	ブラシ洗浄式
脱水方式	遠心脱水式
使用硬貨	100円
コイン収納枚数	100円硬貨/180枚
外形寸法	幅600×奥行650×高さ1200mm
製品質量	約50kg
標準コース使用水量*2	52L
電源	100V 50/60Hz 共通
定格消費電力	155W
電熱装置定格消費電力	950W

外形寸法

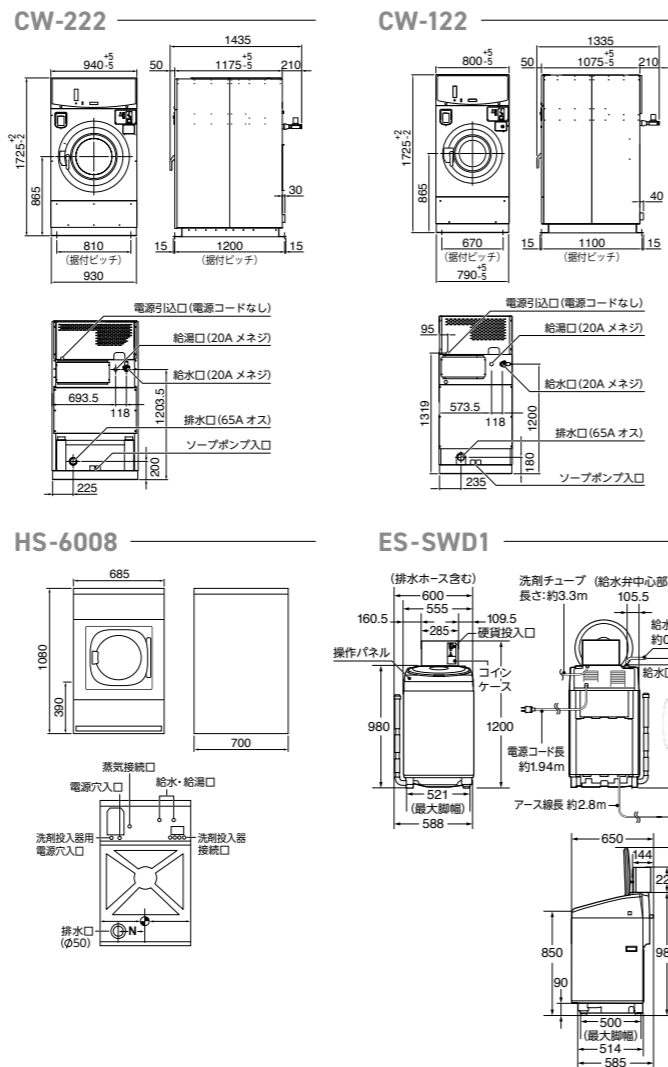

*1 奥行は取っ手部分を除いた寸法です。
*2 標準負荷時。投入する負荷の量、素材によって異なります。

周辺機器 ランドリー経営をバックアップする多彩なアイテム

コイン式 圧縮パック機

ふとん洗いをさらにコンパクト&手軽に。季節の変わり目に「ふとん丸洗いしてからスッキリ収納」と打ち出すことで集客力UPにつながります。



AP-150CN

ネット返金対応型両替機

遠隔操作で両替機から返金可能。便利なネット対応式。



TX-103
正面メンテナンスタイプ

TX-103R
背面メンテナンスタイプ



各種カード販売機

コインランドリー用 専用什器

コインランドリーを快適にご利用いただくための製品もご用意しています。

専用什器

ランドリーカート(ガード付き)



サイズ: 幅 680×奥行 550×高さ 680mm

ランドリーカート(ガード付き)



サイズ: 幅 730×奥行 550×高さ 690mm

ランドリーカート



洗濯かご(角大)
サイズ: 幅 900×奥行 600×高さ 636mm
洗濯かご(角小)
サイズ: 幅 720×奥行 480×高さ 636mm

折り畳みボード付きテーブル

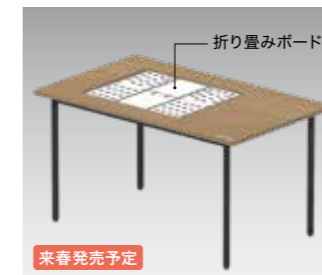

サイズ: 幅 1500×奥行 900×高さ 775mm

オゾン脱臭機

エアフィーノ



VS-50SB ジェットブラック



VS-50SW パールホワイト VS-50SG ファインウッド

サイズ: 幅 236×奥行 73.5×高さ 202mm

製品紹介ページ



剛腕



GWN-2800TW

サイズ: 幅 390×奥行 270×高さ 265mm



GWN-1400FR

サイズ: 幅 390×奥行 160×高さ 265mm

コインランドリー用 その他販促品

店舗運営をサポートするための販促用品もおまかせください。

のぼり旗 サイズ：600×1800mm

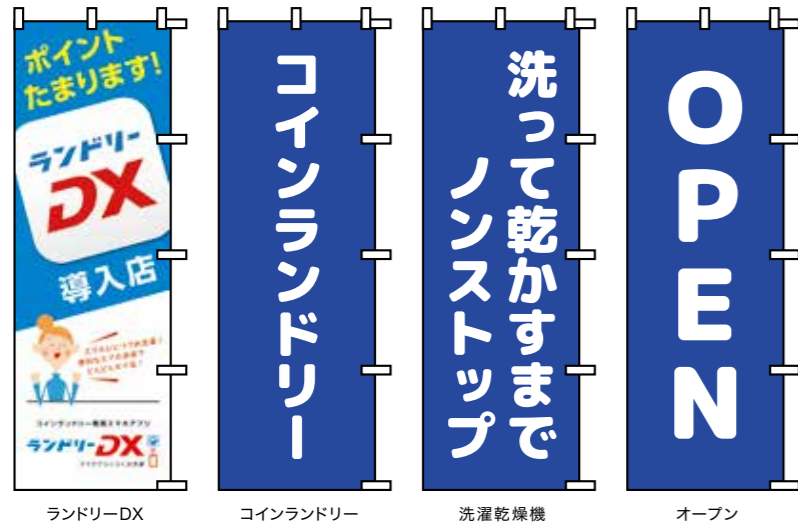

POP カタログ



各種 POP



コインランドリー用 洗剤・柔軟剤

多くの方が利用する場所だから。安心の TOSEI オリジナル洗剤です。

どるふいんシリーズ



NSCアパレル株式会社

業務用ファーファシリーズ ベビーフローラルの香り



シャボン玉石けん



ダニクリン



時間と空間の有効活用 「洗濯」は暮らしのハブになる

コインランドリー併設のメリット

コインランドリービジネスは異業種店舗と組み合わせやすい空間ソリューションです。
コインランドリー利用者に既存店舗での時間消費を促すことで新しいビジネスチャンスが生まれます。



コインランドリー 機器にもっと長い安心を。

通常の1年保証に加え、4年の延長保証が付加できます（下記条件をご確認ください）

5年保証

通常1年保証 + 4年延長保証

対象機器 | 洗濯乾燥機：SF-155C/SF-275C/SF-355C
洗濯機：CW-122/CW-222
乾燥機：CT-145G/CT-145W/CT-255G
敷ふとん乾燥機：FDG-100C
リフレッシュスチーマー：FRDG-150C
※専用ボイラーは延長保証対象外

対象期間 | 2021年6月1日以降製造分より
条件 | ご返却の保証書（商品同封）に対して延長保証書を発行
※新品で購入された製品本体のみ対象とし、中古品は除きます